

SemaScript® 800

Gebruiksaanwijzing



Inhoud verpakking

Controleer de inhoud van de verpakking voordat u de gebruiksaanwijzing doorneemt.

In de verpakking moet u het volgende aantreffen:

- SemaScript 800
- 1 AAA-batterij
- Houder met clip
- Draagketting



Gebruiksaanwijzing

Als er iets ontbreekt, kunt u de SemaScript 800 met de complete verpakking en de aankoopbon terugbrengen naar uw verkooppunt.

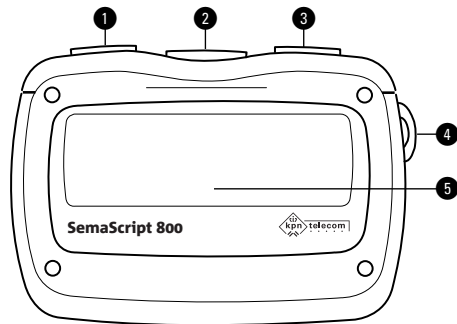
Overzicht SemaScript 800



Bovenkant

- ①  Menu openen en verlaten
- ②  Bladeren door berichten en menu
- ③  Snel bladeren door berichten en wijzigingen van instellingen bevestigen

Zijkant, rechts

- ④  Bevestigingssoog voor draagketting

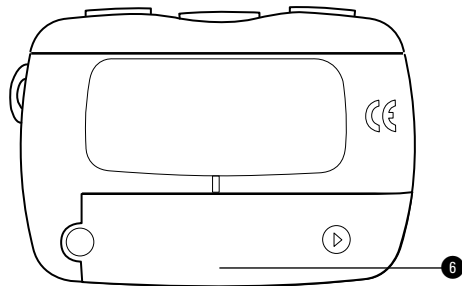

Voorkant

- ⑤  Display

Achterkant

- ⑥  Batterijdeksel

Garantie





De garantievoorwaarden staan op het garantiebewijs dat u bij aankoop hebt ontvangen. Op de SemaScript 800 zijn de Algemene Voorwaarden van KPN Telecom voor Verkoop van toepassing. Deze voorwaarden zijn gratis verkrijgbaar bij het verkooppunt.

Display







Het display heeft 20 symbolen en 15 karakters.



















Betekenis symbolen algemeen

-  Indicatie lege batterij
-  70% Meer dan 70% van het berichtengeheugen is vol
-  100% Het berichtengeheugen is vol
-  De SemaScript 800 is buiten ontvangstbereik van de zender. U kunt geen berichten ontvangen.

Betekenis symbolen berichten

-  Bericht ontvangen, niet-gelezen bericht
-  Hetzelfde bericht is nogmaals ontvangen
-  Het bericht is gelezen
-  VOICE MAIL Er is een VoiceMail-bericht binnengekomen
-  Bericht beveiligen, het bericht is beveiligd
-  Bericht wissen
-  Alle berichten wissen

Betekenis symbolen instellingen

-  **Persoonlijk** Dit menu heeft geen functie
-  Hoorbaar oproepsignaal inschakelen, ontvangst met toonsignaal is ingeschakeld
-  Melodieën oproepsignaal instellen
-  Trilsignaal inschakelen, ontvangst met trilsignaal is ingeschakeld
-  Eigen oproepsignaal samenstellen, ontvangst met eigen oproepsignaal is ingeschakeld
-  Toonladder bij samenstellen eigen oproepsignaal
-  Alleen displaymelding inschakelen, ontvangst met alleen displaymelding is ingeschakeld
-  De SemaScript 800 is uitgeschakeld
-  Tijd en datum instellen
-  Eenmalig weksignaal is ingeschakeld
-  Herhaald weksignaal is ingeschakeld
-  Automatisch in- en uitschakelen, automatisch in- en uitschakelen is geactiveerd
-  Contrast display instellen
-  Contrast display instellen
-  Loopsnelheid van berichten instellen
-  Loopsnelheid berichten instellen

Inhoud

Inhoud verpakking	2
SemaScript 800, overzicht	3
1 Over de SemaScript 800.....	10
1.1 Functiemogelijkheden	10
1.2 Ontvangstbereik.....	12
1.3 Over deze gebruiksaanwijzing	12
2 Gebruiksklaar maken.....	14
2.1 Batterij plaatsen en verwijderen.....	14
2.2 Functietoetsen bedienen	18
2.3 SemaScript 800 uit- en inschakelen	19
3 Berichten verzenden.....	22
3.1 Numeriek bericht verzenden of een VoiceMail-bericht inspreken	23
3.2 Tekstbericht verzenden of een VoiceMail-bericht inspreken	24

4 Berichten ontvangen en lezen	26
4.1 Berichten lezen.....	27
4.2 Berichten beveiligen	31
4.3 Berichtbeveiliging opheffen	32
4.4 Berichten wissen	33
4.5 Alle berichten wissen	35
5 Het menu van de SemaScript 800 ..	37
5.1 Toegang tot het menu en instellingen.....	37
5.2 Oproepsignaal instellen.....	38
5.3 Weksignaal instellen	43
5.4 Datum en tijd instellen.....	47
5.5 Displaycontrast instellen.....	48
5.6 SemaScript 800 automatisch in- en uitschakelen	49
5.7 Loopsnelheid berichten instellen ...	52
5.8 Displayverlichting in- en uitschakelen	53

6 Tips bij problemen	54
6.1 Onderhoud	55
6.2 Problemen oplossen	55
6.3 Milieu.....	57
Technische gegevens.....	58

1 Over de SemaScript 800

1.1 Functiemogelijkheden

De SemaScript 800 is een semafoon die geschikt is voor het ontvangen van teksten en numerieke berichten. Welke berichten u kunt ontvangen op uw SemaScript 800 is afhankelijk van het soort abonnement dat u afsluit. U kunt kiezen uit twee abonnementen:

Numeriek abonnement

Als u een numeriek abonnement neemt op de SemaScript 800 kunt u numerieke berichten ontvangen. Als uw relaties het semafoonnummer bellen, kunnen zij hun telefoonnummer of een cijfercode intoetsen. Een numeriek bericht kan uit maximaal 20 cijfers bestaan. De ingetoetste cijfers verschijnen in het display van de SemaScript 800. Om gebruik te kunnen maken van codes, moet u eerst met uw

relaties codes afspreken. Als uw relaties het semafoonnummer bellen kunnen zij ook een VoiceMail-bericht inspreken. In het display van de SemaScript 800 verschijnt dan uw eigen semafoonnummer. Vervolgens kunt u het bericht beluisteren via elk telefoontoestel.

Tekstabonnement

Als u een tekstabonnement neemt op de SemaScript 800 kunt u tekstberichten ontvangen. Als uw relaties het semafoonnummer bellen kunnen zij een tekstbericht doorgeven aan een operator van de Tekstberichten Service. Een tekstbericht voor de SemaScript 800 kan maximaal 120 karakters lang zijn.

Uw relaties kunnen op hetzelfde semafoonnummer een VoiceMail-bericht inspreken. In het display van de SemaScript 800 verschijnt **VOICE MAIL**. Vervolgens kunt u het bericht beluisteren via elk telefoontoestel.

1.2 Ontvangstbereik

De SemaScript 800 maakt gebruik van het nationale semafoonnet. Alleen als u in Nederland bent, kunt u berichten ontvangen. Berichten kunnen wel verzonden worden vanuit het buitenland, maar niet ontvangen worden in het buitenland. Als de SemaScript 800 buiten het bereik van een zender is en dus geen berichten kan ontvangen, verschijnt in het display .

1.3 Over deze gebruiksaanwijzing

De instructies in deze gebruiksaanwijzing worden gegeven in stappen, genummerd 1, 2, 3, enz. Het teken > geeft aan wat er gebeurt als u de instructies uitvoert. Op de binnenkant van de voorpagina staat een overzicht van de SemaScript 800 met een uitleg van de toetsen en de symbolen in het display. U kunt deze pagina uitklappen tijdens het lezen van de gebruiksaanwijzing.

Mocht u na het lezen van deze gebruiksaanwijzing nog vragen hebben over de SemaScript 800, dan kunt u gratis bellen met 0800-0106 of naar uw verkooppunt gaan.

Als u algemene vragen hebt kunt u bellen met de Klantenservice Zakelijke Markt van KPN Telecom, telefoonnummer 0800-0403 (gratis) of met de Klantenservice Consumenten, telefoonnummer 0800-0402 (gratis).

2 Gebruiksklaar maken

2.1 Batterij plaatsen en verwijderen

Om de SemaScript 800 te kunnen gebruiken, moet u eerst de batterij plaatsen.

Plaats de batterij in het daarvoor bestemde batterijvak (zie afbeelding 1).

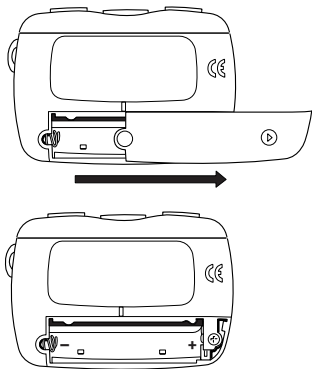

Afbeelding 1: Batterijdeksel verwijderen

Batterij plaatsen

- 1 Haal de SemaScript 800 uit de draagclip.
- 2 Schuif het batterijdeksel naar buiten.
- 3 Plaats de nieuwe batterij. Let op de + en – aanduiding in het batterijvak.
 - > U hoort vier bevestigingstonen.
 - Daarnaast verschijnen in het display de tijd en de datum.
- 4 Schuif het batterijdeksel terug.
 - > De SemaScript 800 is nu ingeschakeld en gereed om berichten te ontvangen.

Let op!

Als u voor de eerste keer een batterij in de SemaScript 800 plaatst, dan moet u de datum en de tijd instellen, zie hiervoor paragraaf 5.4, Datum en tijd instellen.

Batterij besparen

Als u gedurende 15 seconden geen toets indrukt, keert de SemaScript 800 naar de batterijspaarstand. Er staat dan niets in

het display. Op die manier gaat de batterij langer mee. Als de SemaScript 800 is ingeschakeld en de batterijspaarstand is geactiveerd, dan ontvangt u berichten op de normale wijze met een hoorbaar oproepsignaal, een trilsignaal of alleen een displaymelding.

U kunt de SemaScript 800 zo instellen dat deze automatisch in- en uitschakelt. Ook op die manier kunt u batterijen besparen, zie paragraaf 5.6, SemaScript 800 automatisch in- en uitschakelen. Tenslotte bespaart u batterijen als u meteen het oproepsignaal afbreekt bij het ontvangen van een bericht, zie hiervoor paragraaf 4.1, Berichten lezen.

Batterij leeg

Gebruik voor de SemaScript 800 uitsluitend een alkaline batterij van het formaat AAA. Deze batterij gaat bij een gebruik van 24 uur per dag ongeveer 1 maand mee.

Als de batterij bijna leeg is, knippert de tijdsaanduiding en in het display verschijnt . Vervang de batterij dan zo snel mogelijk, anders bestaat de kans dat de SemaScript 800 geen berichten meer ontvangt als gevolg van een lege batterij.

Batterij verwijderen en vervangen

- 1 Open het batterijvak volgens de stappen 1 en 2 zoals is beschreven bij Batterij plaatsen.
- 2 Verwijder de batterij uit het batterijvak.
- 3 Plaats de batterij volgens de stappen 3 en 4 zoals is beschreven bij Batterij plaatsen.



Let op!

Druk tijdens het vervangen van de batterij niet op de functietoetsen. Als u de batterij vervangt hoeft u alleen de tijd opnieuw in te stellen. Alle berichten blijven minimaal 24 uur bewaard.



Batterijen bevatten milieuschadelijke stoffen. Behandel batterijen die u niet meer gebruikt als klein chemisch afval. U kunt ze ook bij het verkooppunt inleveren.

2.2 Functietoetsen bedienen

De SemaScript 800 heeft 3 toetsen waarmee alle functies kunnen worden bediend. Met de toets  kunt u het menu openen en het menu verlaten. Met de toets  kunt u bladeren door berichten en het menu. Met de toets  kunt u snel bladeren door berichten, instellingen uit het menu selecteren en gewijzigde instellingen bevestigen.

2.3 SemaScript 800 uit- en inschakelen

De SemaScript 800 uitschakelen

- 1 Druk herhaald op  tot in het display , , ,  en  staan.
> In het display verschijnt de huidige instelling van het oproepsignaal.
- 2 Blader met  naar **Pager uit**.  knippert.
- 3 Druk op  om te bevestigen.
> U hoort een bevestigingstoon en ziet **Pager uit**. Vervolgens staan in het display , de tijd en de datum. De SemaScript 800 is uitgeschakeld. Afhankelijk van de instellingen kunnen er ook meer symbolen in het display verschijnen.

Let op!

Als de SemaScript 800 uitstaat, kunt u geen berichten ontvangen.

De SemaScript 800 inschakelen

Om de SemaScript 800 in te schakelen moet u een oproepsignaal instellen. U kunt daarbij kiezen uit **Melodieen**, **Trillen**, **Eigen muziek** Of **Display Alleen**.



> De SemaScript 800 is uitgeschakeld. In het display staat .





- 1 Schakel nu het gewenste oproepsignaal in zoals is beschreven in paragraaf 5.2, Oproepsignaal instellen.

Let op!

Nadat u de batterij hebt vervangen, wordt de SemaScript 800 automatisch ingeschakeld.

Controleren of de SemaScript 800 in- of uitgeschakeld is

- 1 Druk herhaald op  tot de tijd en de datum in het display staan.
- > Als in het display  staat, is de SemaScript 800 uitgeschakeld en kunt u

geen berichten ontvangen. Als in het display , ,  of  staat, dan is de SemaScript ingeschakeld en kunt u berichten ontvangen.

3 Berichten verzenden

Afhankelijk van het soort abonnement dat u hebt op de SemaScript 800, kunnen er tekst- en numerieke berichten naar de SemaScript 800 verzonden worden.

U kunt berichten verzenden naar de SemaScript 800 vanaf een telefoon of vanaf een pc met modem. Voor het verzenden van berichten vanaf een pc hebt u berichtensoftware nodig. Met deze software kunt u discreet zonder tussenkomst van een operator tekst- of numerieke berichten verzenden. Bel gratis 0800-0106 voor informatie over het verzenden van berichten vanaf een pc, berichtensoftware en oproeptarieven.

In dit hoofdstuk wordt alleen het verzenden van een bericht vanaf een telefoon besproken.

Let op!

De SemaScript 800 werkt alleen in Nederland. Berichten kunnen wel verzonden worden vanuit het buitenland, maar niet ontvangen worden in het buitenland.

3.1 Numeriek bericht verzenden of een VoiceMail-bericht inspreken

Als u op de SemaScript 800 een numeriek abonnement hebt afgesloten kunnen bellers een telefoonnummer of een afgesproken code intoetsen. Een numeriek bericht kan uit maximaal 20 cijfers bestaan. Bellers kunnen ook een VoiceMail-bericht inspreken.

- 1 Bel het semafoonnummer van de SemaScript 800.
- 2 Wacht op de gesproken instructies.
- 3 Spreek het VoiceMail-bericht in of toets de cijfers in en sluit af met een **#**.
- 4 Verbreek de verbinding.

- > Het bericht wordt verzonden. De SemaScript 800 meldt het bericht. Als u een VoiceMail-bericht hebt ingesproken verschijnt het semafoonnummer in het display van de SemaScript 800.

3.2 Tekstbericht verzenden of een VoiceMail-bericht inspreken

Als u op de SemaScript 800 een tekstabonnement hebt afgesloten kunnen bellers een tekstbericht doorgeven aan een operator van de Tekstberichten Service. Deze berichten kunnen maximaal 120 karakters lang zijn voor de SemaScript 800. Bellers kunnen ook een VoiceMail-bericht inspreken.

- 1 Bel het semafoonnummer.
- 2 U hebt twee mogelijkheden:
Kies optie 1 om een tekstbericht te verzenden. U wordt doorverbonden met een operator van de Tekstberichten

Service. Geef uw bericht door aan de operator. De operator typt het bericht in en verzendt het.

Of

Kies optie 2 om een VoiceMail-bericht in te spreken of om een bericht in cijfers in te toetsen en te verzenden.

Spreek of toets een bericht in en sluit af met een **#**.

- 3 Verbreek de verbinding.

- > Het bericht wordt verzonden. De SemaScript 800 meldt het bericht. Als u een VoiceMail-bericht hebt ingesproken verschijnt in het display van de SemaScript 800 **VOICE MAIL**.



4 Berichten ontvangen en lezen

De SemaScript 800 kan alleen berichten ontvangen als hij is ingeschakeld. Als de SemaScript 800 een bericht ontvangt, dan verschijnt een tekstbericht, telefoonnummer of code in het display van de SemaScript 800. Daarnaast hoort u een oproepsignaal, voelt u een trilsignaal of verschijnt het bericht meteen in het display, afhankelijk van de instelling van de SemaScript 800.

U kunt de berichten op elk gewenst moment uitlezen. U kunt eerder ontvangen berichten ook lezen als de SemaScript 800 is uitgeschakeld.

Opslagcapaciteit



Er kunnen maximaal 20 berichten worden opgeslagen van maximaal 120 karakters per bericht. De SemaScript 800 geeft een

melding als 70% of meer van de opslagcapaciteit in gebruik is. In het display verschijnt dan  70%. Als in het display  100% staat, wordt het oudste, niet-beveiligde bericht overschreven als u een nieuw bericht ontvangt. Het is verstandig om dan een aantal berichten te wissen.

4.1 Berichten lezen

Tekst- en numerieke berichten kunt u lezen in het display van de SemaScript 800.



Nieuw bericht lezen

- 1 Druk op een willekeurige toets om het oproepsignaal af te breken. Drukt u niet op een toets dan stopt het oproepsignaal na enige tijd vanzelf en wordt daarna iedere minuut kort herhaald.
- > In het display verschijnt  1 Nwe berichten . Vervolgens verschijnen de tijd en de datum in het display en knippert .

2 Druk herhaald op  totdat het laatste ontvangen bericht in het display verschijnt.

> In het display verschijnen het nummer van het bericht, het tijdstip en de datum waarop het laatste bericht ontvangen is en het bericht, bijvoorbeeld





 13:48 26 Sep.

3 Als een bericht langer is dan 15 karakters, staat achter het bericht . Druk op  om het volledige bericht te bekijken. Achter het laatste karakter van het bericht staat .

4 Druk 2 keer op  om terug te keren naar het display met de tijd en de datum. Drukt u geen toets dan keert de SemaScript 800 na enkele seconden terug naar het display met de tijd en de datum.

Let op!

Als u een bericht niet volledig leest, dan

verschijnt  in het display als u de batterijspaarstand verlaat en knippert . Als u een bericht leest en rechts in het display staat , dan hebt u het volledige bericht gelezen. Ook staat bij een volledig gelezen bericht .

Eerder gelezen berichten bekijken

1 Druk herhaald op  totdat het laatste ontvangen bericht in het display verschijnt.



> In het display verschijnen het nummer van het bericht, het tijdstip en de datum waarop het laatste bericht ontvangen is en het bericht, bijvoorbeeld



 13:48 26 Sep.

2 U hebt 2 mogelijkheden om het bericht te lezen:

Druk op  om alle berichten volledig te lezen. Ook berichten die langer dan 15 karakters zijn kunt u meteen lezen.

Of

Druk op  als u snel van het ene naar het andere bericht wilt bladeren. Als een bericht is langer dan 15 karakters kunt u het volledige bericht bekijken door op  te drukken.

- > Als u een bericht leest en rechts in het display staat , dan hebt u het volledige bericht gelezen. Ook staat bij een volledig gelezen bericht .
- 3 Druk 2 keer op  om terug te keren naar het display met de tijd en de datum. Drukt u geen toets dan keert de SemaScript 800 na enkele seconden terug naar het display met de tijd en de datum.

Voicemail-bericht beluisteren

> In het display van de SemaScript 800 staat uw eigen semafoonnummer of







.





- 1 Bel uw eigen semafoonnummer.

- 2 Druk op  zodra de welkomstboodschap begint.
- 3 Toets uw pincode in (standaard password: de laatste 4 cijfers van uw semafoonnummer).
- > U hoort het aantal nieuwe berichten.
- 4 Beluister de berichten.

4.2 Berichten beveiligen



Berichten die u hebt ontvangen op de SemaScript 800 kunt u beveiligen. Als u een bericht beveiligt, wordt dit bericht niet overschreven of gewist. U kunt maximaal 14 berichten beveiligen.

- 1 Druk herhaald op  totdat het laatst ontvangen bericht in het display verschijnt.
- 2 Blader met  of  naar het bericht dat u wilt beveiligen.
- 3 Druk op .
- > In het display verschijnt .
- 4 Druk op .

- > In het display verschijnt **Bescherm** en  knippert.
- 5 Druk op  als u dit bericht wilt beveiligen.
- > In het display verschijnt **Beschermd**. Het bericht is beveiligd. In het display verschijnen het bericht dat u hebt beveiligd en .
- 6 Druk 2 keer op  om terug te keren naar het display met de tijd en de datum. Drukt u geen toets dan keert de SemaScript 800 na enkele seconden terug naar het display met de tijd en de datum.

4.3 Berichtbeveiliging opheffen

Wanneer u de beveiliging van een bericht wilt opheffen, ga dan als volgt te werk:







- 1 Druk herhaald op  totdat het laatst ontvangen bericht in het display verschijnt.
- 2 Blader met  of  naar het gewenste bericht.

- 3 Druk op .
- > In het display verschijnt **Bericht Wissen**.
- 4 Druk op .
- > In het display verschijnt **Vrijgegeven** en .
- 5 Druk op  als u de beveiliging van dit bericht wilt opheffen.
- > In het display verschijnt **Vrijgegeven**. De berichtbeveiliging is opgeheven. In het display verschijnt het bericht waarvan u de berichtenbeveiliging hebt opgeheven.
- 6 Druk 2 keer op  om terug te keren naar het display met de tijd en de datum. Drukt u geen toets dan keert de SemaScript 800 na enkele seconden terug naar het display met de tijd en de datum.

4.4 Berichten wissen





Niet-beveiligde berichten kunt u wissen. Om een beveiligd bericht te wissen, moet u eerst de beveiliging opheffen (zie para-

graaf 4.3, Berichtenbeveiliging opheffen).

- 1 Druk herhaald op  totdat het laatst ontvangen bericht in het display verschijnt.
- 2 Blader met  of  naar het gewenste bericht.
- 3 Druk op .
- > In het display verschijnt **Bericht Wissen** en  knippert.
- 4 Houd  2 seconden ingedrukt.
- > In het display verschijnt **Bericht gewist**. Het bericht is gewist. In het display verschijnt het bericht dat u voor het gewiste bericht hebt ontvangen.
- 5 Druk 2 keer op  om terug te keren naar het display met de tijd en de datum. Drukt u geen toets dan keert de SemaScript 800 na enkele seconden terug naar het display met de tijd en de datum.

4.5 Alle berichten wissen



U kunt gelezen berichten die niet beveiligd zijn in een keer wissen. Berichten die u niet gelezen hebt, worden niet gewist. Als u ook de beveiligde berichten wilt wissen, moet u eerst de beveiliging uitschakelen, zie paragraaf 4.3, Berichtenbeveiliging opheffen.

- 1 Druk herhaald op  totdat het laatst ontvangen bericht in het display verschijnt.
- 2 Druk op .
- > In het display verschijnt **Bericht Wissen**.
- 3 Druk 2 keer op .
- > In het display verschijnt **Wis alles** en  knippert.
- 4 Houd  2 seconden ingedrukt.
- > Alle berichten zijn gewist, behalve de beveiligde en ongelezen berichten. Als er geen berichten meer in het geheugen staan, dan verschijnt in het display **Geheugen leeg**. Na enkele seconden keert de

SemaScript 800 terug naar het display met de tijd en de datum.

5 Het menu van de SemaScript 800

5.1 Toegang tot het menu en instellingen

In het menu kunt u de instellingen van de SemaScript 800 bekijken en wijzigen. Met de toets  kunt u het menu openen en het menu verlaten. Met de toets  kunt u bladeren door het menu. Met de toets  kunt u instellingen uit het menu selecteren en gewijzigde instellingen bevestigen.

Het menu heeft de volgende instellingen:

- Melodieën 
- Trillen 
- Pager uit 
- Eigen muziek 
- Display alleen 
- Datum en tijd 
- Alarmen 
- Tijdschakeling 

Contrast 

Loopsnelheid 

In het informatiedisplay krijgt u informatie over de huidige instellingen van de SemaScript 800, de tijd en de datum.











5.2 Oproepsignaal instellen

De SemaScript 800 geeft de ontvangst van berichten aan met een melodie, trilsignalen of met alleen een displaymelding.

Met de functie **Melodieën** schakelt u een hoorbaar oproepsignaal in en kunt u ook de melodie van het oproepsignaal wijzigen. Met de functie **Trillen** schakelt u het trilsignaal in. Met de functie **Eigen muziek** kunt u een eigen melodie samenstellen.



Met de functie **Display alleen** verschijnt alleen het bericht in het display als u een bericht ontvangt. Als de SemaScript 800 is uitgeschakeld, dan schakelt u hem in door een oproepsignaal in te schakelen.

Trilsignaal inschakelen

- 1 Druk herhaald op  tot in het display , , ,  en  staan.
- > In het display verschijnt de huidige instelling van het oproepsignaal.
- 2 Blader met  naar **Trillen**.
- 3 Druk op .
- > U voelt het trilsignaal. Na enkele seconden keert de SemaScript 800 terug naar het display met de tijd en de datum. In het display staat . Het trilsignaal is ingeschakeld. Als u een bericht ontvangt voelt u het trilsignaal.







Tip

U kunt het trisignaal ook snel inschake-

len. Houd  2 seconden ingedrukt. U voelt het trilsignaal en in het display staat .

Melodie inschakelen of wijzigen









Met de functie **Melodieën** kunt u een hoorbaar oproepsignaal inschakelen of de melodie wijzigen.

- 1 Druk herhaald op  tot in het display , ,  en  staan.
- > In het display verschijnt de huidige instelling van het oproepsignaal.
- 2 Blader met  naar **Melodieën**.
- 3 Druk op .
- > In het display verschijnt .
- 4 Druk op  om te bladeren door de verschillende melodieën. Als u naar de volgende melodie bladert, hoort u de bijbehorende melodie. In het display verschijnt ook het nummer van de melodie.
- 5 Druk op  om de keuze te bevestigen.
- > U hoort de laatstgekozen melodie. Na

enkele seconden keert de SemaScript 800 terug naar het display met de tijd en de datum. In het display staat . De laatstgekozen melodie is ingeschakeld. Als u een bericht ontvangt hoort u deze melodie.

Eigen oproepsignaal samenstellen

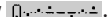
Met de SemaScript 800 kunt u een eigen oproepsignaal samenstellen. Als u een bericht ontvangt hoort u dit oproepsignaal.

- 1 Druk herhaald op  tot in het display , ,  en  staan.
- 2 Blader met  naar **Eigen muziek**.
- 3 Druk op .
- > In het display .
- 4 Druk op  om de eerste toon van de melodie te kiezen.
- 5 Druk op  om de gekozen toon te bevestigen.
- 6 Bepaal nu op dezelfde manier de 7 volgende tonen.

- > Nadat u de laatste toon hebt bevestigd hoort u de gehele melodie. Na enkele seconden keert de SemaScript 800 terug naar het display met de tijd en de datum. In het display staat . Het eigen oproepsignaal is ingeschakeld. Als u een bericht ontvangt hoort u deze melodie.

Alleen display inschakelen

Als u de functie **Display alleen** inschakelt, verschijnt alleen het bericht in het display als u een bericht ontvangt. Het hoorbare oproepsignaal en het trilsignaal zijn uitgeschakeld.

- 1 Druk herhaald op  tot in het display , , ,  en  staan.
- > In het display verschijnt de huidige instelling van het oproepsignaal.
- 2 Blader met  naar **Display alleen**.
- 3 Druk op .
- > Na enkele seconden keert de

SemaScript 800 terug naar het display met de tijd en de datum. In het display staat . Het trilsignaal en het toonsignaal zijn uitgeschakeld. Als u een bericht ontvangt verschijnt alleen het bericht in het display.









5.3 Weksignaal instellen

De SemaScript 800 beschikt over 3 wekkers. Iedere wekker kan eenmalig afgaan. U kunt iedere wekker ook zo instellen dat ze iedere dag van de week of een aantal dagen van de week afgaan.

U breekt het weksignaal af door op een willekeurige toets te drukken. Als u geen toets indrukt, stopt het weksignaal automatisch na 60 seconden.















Eenmalig weksignaal inschakelen



- 1 Druk herhaald op  totdat in het display , , ,  en  staan.
- 2 Blader met  naar **Alarmen**.

- 3 Druk op  om te bevestigen.
- > In het display verschijnt **Alarm 1 Uit**.
- 4 Blader met  naar de wekker die u wilt instellen: **Alarm 1**, **Alarm 2** of **Alarm 3**.
- 5 Druk op  om te bevestigen.
- > In het display verschijnt **Aan Uit**. **Uit** knippert.
- 6 Druk op .
- > In het display verschijnen **Uit Aan** en de datum. **Aan** knippert.
- 7 Druk op  om te bevestigen.
- > In het display verschijnen de huidige datum en de tijd.  knippert.
- 8 Druk op  om te bevestigen.
- 9 Druk op  om de maandaanduiding in te stellen.
- 10 Druk op  om te bevestigen.
- 11 Herhaal stap 9 en 10 om de dag-, uur- en minutenaanduiding in te stellen.
- > Na enkele seconden keert de SemaScript 800 terug naar het display met de tijd en de datum. In het display

staat . Het eenmalige weksignaal is ingeschakeld.

Herhaald weksignaal inschakelen



- 1 Druk herhaald op  totdat in het display , , ,  en  staan.
- 2 Blader met  naar **Alarmen**.
- 3 Druk op  om te bevestigen.
- > In het display verschijnt **Alarm 1 Uit**.
- 4 Blader met  naar de wekker die u wilt instellen: **Alarm 1**, **Alarm 2** of **Alarm 3**.
- 5 Druk op  om te bevestigen.
- > In het display verschijnt **Aan Uit**. **Uit** knippert.
- 6 Druk op .
- > In het display verschijnen **Uit Aan** en de datum. **Aan** knippert.
- 7 Druk op  om te bevestigen.
- 8 Druk op .
- > In het display verschijnen **Ma.>Vr.** en de huidige tijd.  knippert.
- 9 Druk op  om te bevestigen.

- > **Ma** knippert.
- 10 Druk op  om te bladeren naar de eerste dag van de week waarop het weksignaal moet afgaan.
- 11 Druk op  om te bevestigen.
- 12 Herhaal stap 10 en 11 om de laatste dag van het weksignaal, de uur- en minutenaanduiding in te stellen.
- > Na enkele seconden keert de SemaScript 800 terug naar het display met de tijd en de datum.  staat in het display. Het herhaalde weksignaal is ingeschakeld.

Weksignaal uitschakelen





- 1 Druk herhaald op  totdat in het display , ,  en  staan.
- 2 Blader met  naar **Alarmen**.
- 3 Druk op  om te bevestigen.
- 4 In het display verschijnt **Alarm enkel**, of **Alarm herhaling**.
- 5 Blader met  naar de wekker die u



wilt uitschakelen: **Alarm 1**, **Alarm 2** of **Alarm 3**.

- 6 Druk op  om te bevestigen.
- > In het display verschijnt **Uit Aan**. **Aan** knippert.
- 7 Druk op .
- 8 In het display verschijnen **Aan Uit**. **Uit** knippert.
- 9 Druk op  om te bevestigen.
- 10 Na enkele seconden keert de SemaScript 800 terug naar het display met de tijd en de datum. Het weksignaal is uitgeschakeld.

5.4 Datum en tijd instellen



De tijd en de datum staan in het display en worden vermeld bij berichten. U kunt de tijd en de datum via het menu instellen.

- 1 Druk herhaald op  totdat in het display , ,  en  staan.
- 2 Druk op .

- > In het display verschijnt de datum. Het jaartal knippert.
- 3 Druk herhaald op  tot het gewenste jaartal in het display staat.
- 4 Druk op  om te bevestigen.
- 5 Herhaal stap 3 en 4 om de maand, de dag, de 12-of-24-uurs-aanduiding en de tijd in te stellen.
- > In het display verschijnen de ingestelde datum en tijd. Na enkele seconden keert de SemaScript 800 terug naar het display met de tijd en de datum. De tijd en de datum zijn ingesteld.

5.5 Displaycontrast instellen

- 1 Druk herhaald op  totdat in het display , , ,  en  staan.
 - 2 Blader met  naar **Contrast**. Het symbool  knippert.
 - 3 Druk op .
 - > In het display verschijnen ,
-  en **Contrast**.





- 4 Druk herhaald op  tot u het gewenste contrast ziet.
- 5 Druk op  om te bevestigen.
- > Na enkele seconden keert de SemaScript 800 terug naar het display met de tijd en de datum. Het contrast is ingesteld.

5.6 SemaScript 800 automatisch in- en uitschakelen

U kunt de SemaScript 800 zo instellen dat deze automatisch in- en uitschakelt. Dit kan handig zijn als u dagelijks tussen bepaalde tijden via de SemaScript 800 bereikbaar wilt zijn.

Automatisch in- en uitschakelen activeren

- 1 Druk herhaald op  totdat in het display , , ,  en  staan.
- 2 Blader met  naar **Tijdschakeling**. Het symbool  knippert.
- 3 Druk op .

- > In de standaardinstelling staat automatisch in- en uitschakelen uit. In het display verschijnen , **Uit** en **Aan**. **Uit** knippert.
- 4 Druk op  om **Aan** te selecteren.
- > In het display verschijnen **Aan**, de dagen waarop de SemaScript 800 automatisch in- en uitschakelt en de daarbij behorende tijden.
- 5 Druk op .
- > De dag van inschakelen knippert.
- 6 Druk op  om te bladeren naar de dag van de week waarop de SemaScript 800 automatisch moet worden ingeschakeld.
- 7 Druk op .
- 8 Herhaal stap 6 en 7 om de dag waarop de SemaScript 800 automatisch moet worden uitgeschakeld en de tijden waarop de SemaScript 800 automatisch moet worden in- en uitgeschakeld in te stellen.
- > Na enkele seconden keert de

SemaScript 800 terug naar het display met de tijd en de datum. In het display staat . Automatisch in- en uitschakelen is geactiveerd.

Automatisch in- en uitschakelen deactiveren

- > Automatisch in- en uitschakelen is geactiveerd. In het display staat .
- 1 Druk herhaald op  totdat in het display , , ,  en  staan.
- 2 Blader met  naar **Tijdschakeling**. Het symbool  knippert.
- 3 Druk op .
- > In het display verschijnen , **Uit** en **Aan**. **Aan** knippert.
- 4 Druk op .
- > **Uit** knippert.
- 5 Druk op .
- > Na enkele seconden keert de SemaScript 800 terug naar het display met de tijd en de datum. Automatisch in- en uitschakelen is gedeactiveerd.

5.7 Loopsnelheid berichten instellen

Als u een bericht hebt ontvangen dat meer dan 15 karakters bevat, kunt u met  in het bericht verder bladeren. In de standaardinstelling is deze loopsnelheid gemiddeld. U kunt deze instelling wijzigen.

- 1 Druk herhaald op  totdat in het display , , ,  en  staan.
- 2 Blader met  naar **Loopsnelheid**. Het symbool  knippert.
- 3 Druk op .
> Afhankelijk van de huidige instelling verschijnt in het display  en **Gem. Lopen**, **Snel Lopen** Of **Langzaam Lopen**.
- 4 Blader met  naar de gewenste loopsnelheid. In het display kunt u zien hoe snel het bericht over het display loopt.
- 5 Druk op  om de gekozen loopsnelheid te bevestigen.
> Na enkele seconden keert de

SemaScript 800 terug naar het display met de tijd en de datum. De loopsnelheid is ingesteld.

5.8 Displayverlichting in- en uitschakelen

het display van de SemaScript 800 is voorzien van verlichting zodat u in een donkere omgeving het display kunt lezen.

Om de verlichting in te schakelen moet u op de SemaScript 800  2 seconden ingedrukt houden. Drukt u gedurende 15 seconden geen toets, dan gaat de verlichting automatisch weer uit.

6 Tips bij problemen

6.1 Onderhoud

Bescherm de SemaScript 800 tegen stof, vuil en vocht. Wrijf de SemaScript 800 onmiddellijk droog als hij toch nat is geworden. Gebruik de SemaScript 800 niet bij extreme temperaturen, omdat dit de gevoeligheid van de ontvangst blijvend kan beïnvloeden.

Neem de SemaScript 800 zo nu en dan af met een schone, enigszins vochtige doek. Gebruik nooit chemische schoonmaakmiddelen.

6.2 Problemen oplossen



Probeer eventuele problemen met de SemaScript 800 eerst zelf op te lossen, met behulp van de onderstaande lijst met mogelijke oorzaken.

Problemen, mogelijke oorzaken en oplossingen

De SemaScript 800 ontvangt geen berichten. In het display staat .



- U bevindt zich in het buitenland. De SemaScript 800 werkt alleen in Nederland.
- De signalen aan de SemaScript 800 worden belemmerd door metalen constructies, bijvoorbeeld in liften of parkeergarages.
- De SemaScript 800 is in de buurt van elektrische apparatuur, zoals radio, TV, magnetron, computers of telecommunicatie-apparatuur. Dit veroorzaakt storingen. Schakel het elektrische apparaat uit om na te gaan of de storing verdwijnt.

De SemaScript 800 ontvangt geen berichten. In het display staat  of .

- De SemaScript 800 is niet ingeschakeld. In het display staat . Schakel de SemaScript 800 in (zie paragraaf 5.2).
- Automatisch in- en uitschakelen is ingeschakeld. In het display staat . De SemaScript 800 was uitgeschakeld toen een bericht werd verzonden. Schakel de SemaScript 800 in (zie paragraaf 5.2).

De SemaScript 800 ontvangt geen berichten. In het display staat .

- De batterij is leeg. Vervang de batterij (zie paragraaf 2.1).

De SemaScript 800 geeft geen hoorbaar oproepsignaal als u berichten ontvangt. In het display staat  of .

Controleer of het trilsignaal of de functie **Display Alleen** is ingeschakeld. Schakel een

hoorbaar oproepsignaal in (zie paragraaf 5.2).

De SemaScript 800 is defect.

Breng een defecte SemaScript 800 naar het verkooppunt. Neem het ingevulde garantiebewijs en de bon mee als de garantietermijn nog geldig is.

8.3 Milieu

Als u de SemaScript 800 wilt vervangen, kunt u het toestel inleveren bij het verkooppunt waar u de nieuwe semafoon aanschaft. U kunt de SemaScript 800 ook inleveren op een locatie die uw gemeente daarvoor heeft aangewezen. Gooi de SemaScript 800 niet in de vuilnisbak of afvalcontainer

Technische gegevens

Display	20 symbolen, 15 karakters, verlichting
Geheugen	Maximaal 20 berichten van 120 karakters
Oproepsignaal	Melodie, trilsignaal of alleen displaymelding
Batterij	1 alkaline, formaat AAA
Levensduur batterij	800 uur
Afmetingen (lxbxh)	42x60,6x18
Gewicht	42 gr (inclusief batterij)
Temperatuurbereik	Operationeel: -10°C tot 55°C
Frequentie	172.450 MHz
Semafonienetwerk	Nationaal 3

Copyright

Dit is een uitgave van KPN Telecom B.V., november 2000, © Koninklijke KPN N.V.

Niets uit deze uitgave mag worden vermenigvuldigd zonder toestemming van Koninklijke KPN N.V..

KPN Telecom behoudt zich het recht voor wijzigingen aan te brengen zonder voorafgaand bericht. KPN Telecom kan niet aansprakelijk worden gesteld voor schade of letsel die het gevolg is van verkeerd gebruik of gebruik dat niet overeenstemt met de instructies in deze gebruiksaanwijzing.

De producten en diensten die aangeduid zijn met ®, zijn geregistreerde merken van Koninklijke KPN N.V.



De SemaScript 800 voldoet aan de bepalingen van de Richtlijn voor Radio-apparatuur en Randapparatuur (1999/EG).